

FAMILY EXTERNA

caldaie murali a condensazione

NEW



FAMILY EXTERNA

FAMILY EXTERNA È LA NUOVA GAMMA DI CALDAIE MURALI RIELLO, SPECIFICA PER L'ESTERNO, CON PRESTAZIONI ECCELLENTI E COMFORT ELEVATO IN RISCALDAMENTO E SANITARIO. PROGETTATA PER RESISTERE ALL'USURA DEGLI AGENTI ATMOSFERICI E ALLE BASSE TEMPERATURE, SI GESTISCE DALL'INTERNO DELLA PROPRIA ABITAZIONE ATTRAVERSO IL COMANDO REMOTO REC10 MH, FORNITO DI SERIE, CHE LA RENDE ANCHE INTEGRABILE IN SISTEMI MULTI-ENERGIA RIELLO.



RESISTENTE AGLI AGENTI ATMOSFERICI

La nuova gamma da esterno di Riello è specificamente progettata per resistere agli agenti atmosferici quali pioggia, gelo e salsedine.



RESISTENTE ALLE BASSE TEMPERATURE (FINO A -15°C)

FAMILY EXTERNA è dotata di serie di protezione antigelo per resistere alle basse temperature fino a -15° C.



STABILITÀ DELL'ACQUA CALDA SANITARIA

Scambiatore sanitario a piastre ottimizzato, per performance al top della categoria in termini di efficienza, stabilità della temperatura e tempi di attesa.



SCAMBIATORE IN ACCIAIO INOX

Scambiatore primario in acciaio inox, con geometria a spira unica avvolta. Massima efficienza, stabilità e pulizia nel tempo.



PANNELLO DI CONTROLLO REMOTO DI SERIE

FAMILY EXTERNA è fornita di serie di pannello comandi remoto, con display a colori, semplice e intuitivo, per gestire il proprio comfort comodamente dall'interno dell'abitazione.



INTEGRABILE IN SISTEMI IBRIDI

Il pannello comandi remoto evoluto rende FAMILY EXTERNA hybrid ready nativa, in grado cioè di gestire un sistema ibrido in modo efficiente ed efficace.



RISPARMIO ENERGETICO

Minimi consumi nel rispetto dell'ambiente e massimo comfort, in riscaldamento e in sanitario, grazie all'ampia modulazione, al circolatore modulante e alla sonda esterna.



BASSE EMISSIONI

FAMILY EXTERNA è certificata Classe 6 di NOx, la migliore prevista dagli standard europei in termini di rispetto dell'ambiente.

FAMILY EXTERNA.
L'EFFICIENZA
CHE SFIDA OGNI CLIMA.



LA GAMMA

FAMILY EXTERNA è disponibile in due modelli combinati (KIS) a metano:

- **FAMILY 25 KIS**
- **FAMILY 30 KIS**

La caldaia può essere trasformata a GPL o propano o aria propanata attraverso i kit accessori in offerta.



PER UN FUTURO
SOSTENIBILE

La gamma FAMILY EXTERNA nasce predisposta per funzionare con miscele di gas naturale e idrogeno, fino a un massimo del 20%: un primo importante passo verso gli obiettivi di sostenibilità ambientale e nel percorso di decarbonizzazione avviato dall'Unione Europea.

CONTROLLO REMOTO DI SERIE EVOLUTO CON FUNZIONE IBRIDA

FAMILY EXTERNA nasce per essere installata "a cielo aperto" e governata comodamente dall'interno della propria abitazione. Per questo è dotata di serie del pannello comandi remoto REC10 MH, caratterizzato da display LCD con testi, icone e colori parlanti, per una comunicazione semplice e intuitiva col Cliente.



Il REC10 MH si distingue per la doppia funzione di gestione del comfort e del sistema ibrido, operando come un vero e proprio Energy Manager se la caldaia è abbinata a pompe di calore e/o solare termico, riducendo i costi del sistema multi-energia e assicurandone la massima efficacia.



INTERFACCIA CALDAIA

FAMILY EXTERNA è dotata di un'interfaccia di caldaia che fornisce le informazioni essenziali di regolare funzionamento (LED verde) o eventuale anomalia/blocco (LED rosso).

Il REC10 MH è equipaggiato della "Color bar", che informa a colpo d'occhio l'utente sullo stato di funzionamento della caldaia. In caso di anomalie, è possibile capire immediatamente se un problema è critico e se richiedere l'intervento dell'assistenza tecnica.

La banda superiore del pannello può assumere 4 colori, a seconda dello stato:

- **VERDE**
Funzionamento regolare.
- **GIALLO**
Presenza di anomalie potenzialmente risolvibili dall'utente.
- **ROSSO**
Presenza di anomalie bloccanti che richiedono un intervento da parte dell'Assistenza Tecnica.
- **GRIGIO**
Il sistema è pronto a servire eventuali richieste.



CARICAMENTO IMPIANTO INTELLIGENTE

Attraverso il pannello è possibile effettuare autonomamente il caricamento dell'impianto, qualora la pressione scenda al di sotto del valore minimo di riferimento.



VISUALIZZAZIONE INFORMAZIONI

Oltre a data e ora, sul display vengono visualizzate le informazioni fondamentali relative al funzionamento della caldaia: la temperatura di mandata dell'acqua e la pressione dell'impianto. Tramite un'icona sul display, la caldaia avvisa anche della necessità di effettuare la manutenzione programmata.



PROGRAMMAZIONE

Programmare al meglio il funzionamento della caldaia secondo le proprie esigenze è facile e intuitivo. Dal pannello è possibile effettuare la programmazione oraria e giornaliera per ogni zona d'impianto.

RIELLO

**PROGETTATA PER SFIDARE
OGNI CLIMA**



I MATERIALI DI ALTISSIMA QUALITÀ SELEZIONATI PER L'ESTERNO, LE COPERTURE SUPERIORE E INFERIORE DI SERIE E LA RESISTENZA ALLE BASSE TEMPERATURE FINO A -15°C CONFERMANO FAMILY EXTERNA COME IL TOP DI GAMMA RIELLO PER INSTALLAZIONE ALL'ESTERNO.

EFFICIENZA E PERFORMANCE, NEL RISPETTO DELL'AMBIENTE



Nuova combustione con **scambiatore** condensante in **acciaio inox**

Scambiatore sanitario a piastre "high performance" sviluppato da Riello

Ampia **modulazione 1:8**

Circolatore modulante a basso consumo ($EEL \leq 0,20$), con **curva di prevalenza 7 metri**

Ridotte emissioni NOx, **classe 6 (EN 15502)**, la migliore secondo gli standard europei

Vaso espansione laterale da **9 l**

Protezione antigelo fino a **-15°C** di serie

Efficienza stagionale **93%**

Gruppo idraulico con **sequenza attacchi Riello**, ideale per la sostituzione

Coperture superiore e inferiore di serie per un'installazione a cielo aperto

Layout con finiture elettrozincate e zincomagnesio, **specifiche per le installazioni all'esterno**

SCAMBIATORE IN ACCIAIO INOX

FAMILY EXTERNA è dotata dello scambiatore primario in acciaio INOX, con tubo liscio ad ampia sezione, per assicurare elevata efficienza e pulizia nel tempo. L'acciaio INOX, oltre all'alta resistenza all'azione corrosiva della condensa acida, previene la formazione interna di ossidi e di altri fenomeni elettrochimici tipici in installazioni su vecchi impianti. La geometria a spira unica avvolta (circuito idraulico in serie) assicura una portata costante in tutte le sezioni dello scambiatore e previene intrinsecamente fenomeni di intasamento. L'accesso frontale agevola le operazioni periodiche di manutenzione e pulizia della camera di combustione.



SCAMBIATORE IN ACCIAIO INOX



ACCESSO FRONTALE

SCAMBIATORE SANITARIO A PIASTRE OTTIMIZZATO

Lo scambiatore sanitario di FAMILY EXTERNA assicura alta efficienza e massimo comfort in termini di tempi di attesa e stabilità della temperatura durante il prelievo.



DURABILITÀ

CIRCOLATORE MODULANTE AD ALTA EFFICIENZA

La caldaia è equipaggiata di circolatore modulante ad alta efficienza, già collegato idraulicamente ed elettricamente, settato da fabbrica con curva di prevalenza 7 metri. La funzione circolatore modulante, attiva nella funzione riscaldamento, offre 3 modalità di gestione, selezionabili dall'installatore, a seconda delle situazioni e del tipo di impianto:

- circolatore a velocità variabile con modalità proporzionale
- circolatore a velocità variabile con modalità a ΔT costante
- circolatore a velocità fissa massima

La caldaia è dotata inoltre di un sistema antibloccaggio che avvia un ciclo di funzionamento ogni 24 ore di sosta, in qualsiasi stato di funzionamento.



STABILITÀ DELL'ACQUA CALDA SANITARIA



TEMPI D'ATTESA RIDOTTI

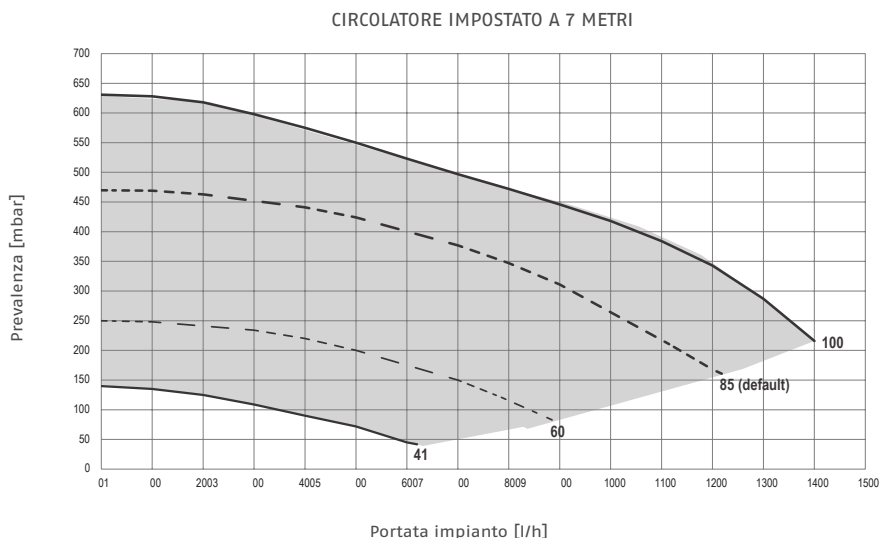

CIRCOLATORE MODULANTE A BASSO CONSUMO



RISPARMIO ENERGETICO

PER UN FUTURO SOSTENIBILE



La gamma FAMILY EXTERNA nasce predisposta per funzionare con miscele di gas naturale e idrogeno - fino a un massimo del 20% - un primo importante passo verso gli obiettivi di sostenibilità ambientale e il percorso di decarbonizzazione avviato dall'Unione Europea.

Caldaie di oggi, già pensate per le generazioni di domani.

L'IDROGENO COSTITUISCE IL SISTEMA ENERGETICO SOSTENIBILE DEL FUTURO

- Disponibilità in enormi quantità
- Producibilità mediante metodi a basso impatto e in modo sostenibile da fonti rinnovabili, quali l'energia eolica, fotovoltaica e le biomasse
- Riduzione delle emissioni inquinanti nella percentuale relativa al suo impiego
- Reale opportunità di cambiamento per avviare il percorso di decarbonizzazione, contrastare il cambiamento climatico globale, migliorare la qualità dell'aria e della vita

CICLO D'IMPIEGO DELL'IDROGENO

L'idrogeno è un gas sicuro e pulito, presente e disponibile in enormi quantità anche in natura. Miscelato con il gas naturale fino a un rapporto massimo di 20 a 80%, l'idrogeno permette di generare calore e acqua calda sanitaria, contribuendo a minimizzare le emissioni inquinanti. Dalla combustione di ossigeno e idrogeno, e nella quantità impiegata di quest'ultimo, si genera infatti vapore acqueo: l'idrogeno viene riportato alla sua fonte d'origine più comune, l'acqua, e reintrodotta in natura.

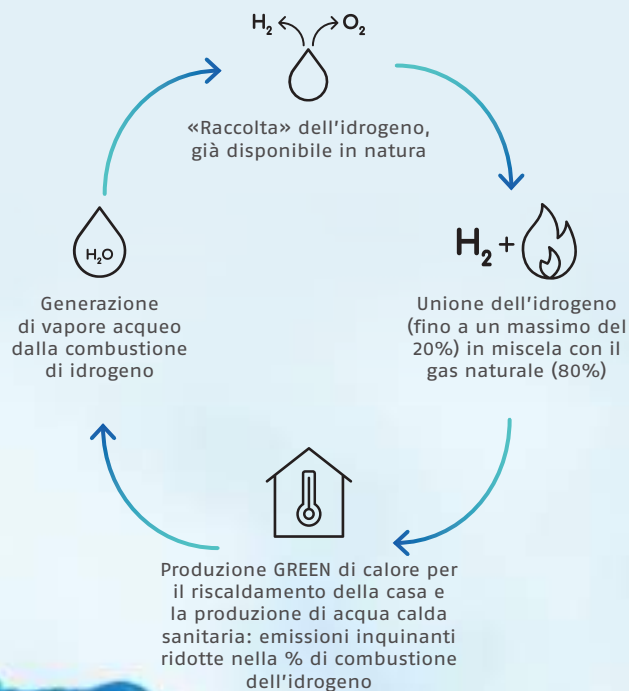

CARATTERISTICHE E DATI TECNICI FAMILY EXTERNA

CANNE FUMARIE COLLETTIVE IN PRESSIONE (CERTIFICAZIONE C10)

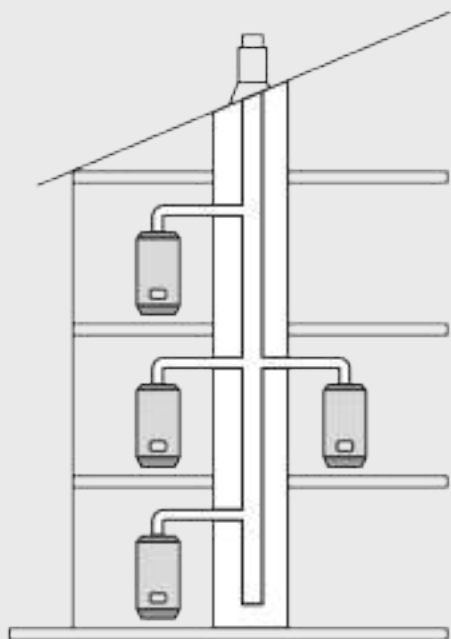

FAMILY EXTERNA, nel caso di funzionamento a metano, è certificata C10 (ex certificazione 3CEp).

Ciò significa che, attraverso la valvola di non ritorno (clapet), disponibile come kit optional specifico per ciascun modello di caldaia, può essere installata in canne fumarie collettive in pressione (installazione possibile secondo la UNI 7129 del 2015).

La valvola di non ritorno è un dispositivo obbligatorio in caso di installazioni in sistemi di fumi collettivi a pressione positiva.

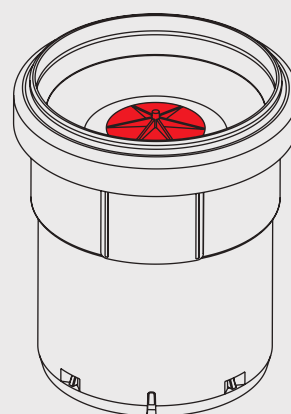

La valvola di non ritorno è un dispositivo specifico che permette ai fumi della combustione di fluire attraverso i condotti in una sola direzione, cioè dal bruciatore all'uscita scarico fumi. La sua funzione è quindi quella di evitare che i fumi ritornino nella camera di combustione della caldaia, compromettendone il funzionamento, nonché il corretto processo di combustione.

Tale eventualità potrebbe verificarsi per diverse ragioni, ad esempio in caso di sovrappressione nel condotto di un sistema di canna fumaria collettiva.

Il kit clapet, in caso di scarichi collettivi di tipo C10, deve essere installato all'uscita fumi della caldaia.

CARATTERISTICHE E DATI TECNICI FAMILY EXTERNA

DISEGNI TECNICI

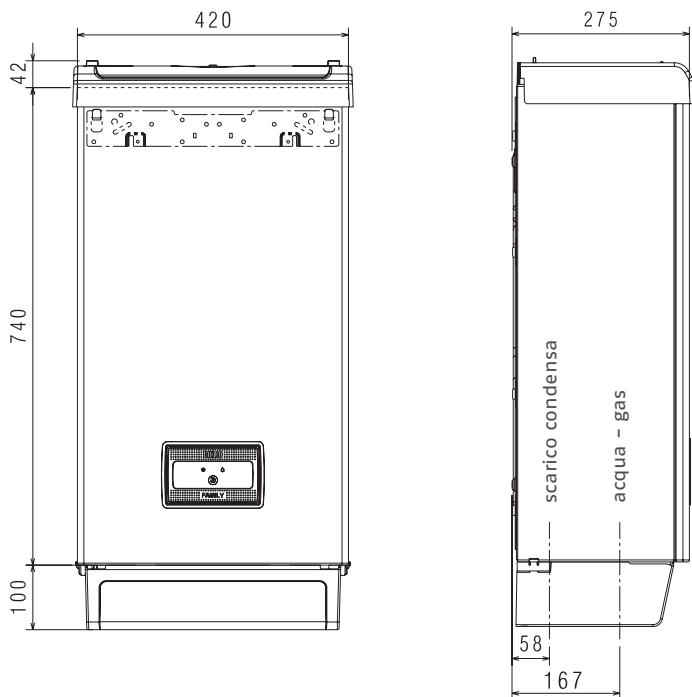

VISTA DALL'ALTO

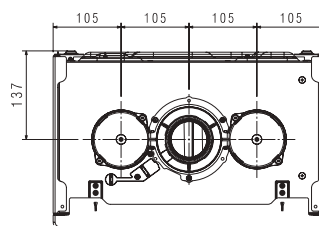

senza copertura superiore

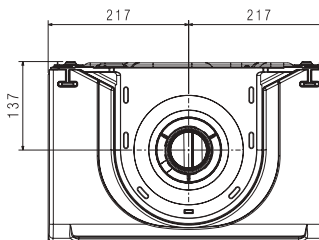

con copertura superiore

VISTA DAL BASSO

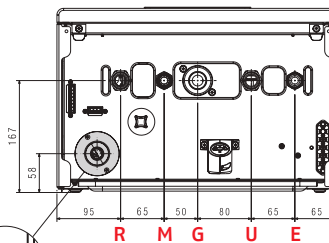

scarico sifone/
valvola di sicurezza



ATTACCHI IDRAULICI

- R** RITORNO
- M** MANDATA
- G** GAS
- U** USCITA ACS
- E** ENTRATA AFS

TIPOLOGIE SCARICO FUMI

(con copertura superiore disponibile di serie)

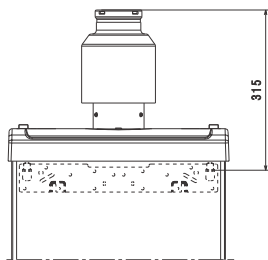

CONDOTTO
TIPO B23P_B53P

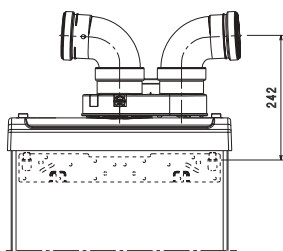

CONDOTTI SDOPPIATI
Ø 80-80 CON ADATTATORE

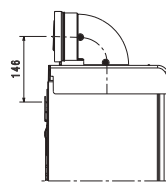

CONDOTTO
COASSIALE Ø 60-100

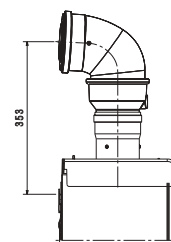

CONDOTTO
COASSIALE Ø 80-125

SPECIFICHE ETICHETTA ENERGETICA (in accordo alla Direttiva ErP)		udm	FAMILY EXTERNA 25 KIS	FAMILY EXTERNA 30 KIS
Classe di efficienza energetica stagionale del riscaldamento			A	A
Classe di efficienza energetica del sanitario			A	A
Potenza nominale secondo ErP p _{nominal}	p _{nominal}	kW	20	24
Efficienza energetica stagionale del riscaldamento	η _s	%	93	93
POTENZA TERMICA UTILE				
Alla potenza termica nominale e a regime di alta temperatura (**)	P ₄	kW	19,5	24,4
Al 30% potenza termica nominale e a regime di bassa temperatura (***)	P ₁	kW	6,5	8,2
EFFICIENZA UTILE				
Alla potenza termica nominale e a regime di alta temperatura (**)	η ₄	%	87,6	87,6
Al 30% potenza termica nominale e a regime di bassa temperatura (***)	η ₁	%	97,7	98,2
CONSUMI ELETTRICI AUSILIARI				
A pieno carico	e _{lmax}	W	26	38
A carico parziale	e _{lmin}	W	12	12
In modalità Stand-by	PSB	W	3	3
ALTRI PARAMETRI				
Perdite termiche in modalità Stand-by	P _{stby}	W	36	32
Consumo energetico annuo	Q _{HE}	GJ	45	56
Livello potenza sonora, all'interno	LWA	dB	50	53
Emissioni NO _x	NO _x	mg/kWh	29	22
PER GLI APPARECCHI DI RISCALDAMENTO COMBINATI				
Profilo di carico dichiarato			XL	XL
Efficienza energetica dell'ACS	η _{wh}	%	84	84
Consumo giornaliero energia elettrica	Q _{elec}	kWh	0,13	0,152
Consumo giornaliero di combustibile	Q _{fuel}	kWh	23,307	23,306
Consumo annuo energia elettrica	AEC	kWh	28	33
Consumo annuo di combustibile	AFC	GJ	18	18
ALTRE SPECIFICHE TECNICHE				
Portata termica riscaldamento (max-min)		kW	20 - 3,10	25 - 3,95
Portata termica ACS nominale (max-min)		kW	25 - 3,10	30 - 3,95
Tensione di alimentazione		V-Hz	230-50	230-50
Grado di protezione		IP	X5D	X5D
Classe NO _x			6	6
RISCALDAMENTO				
Pressione-temperatura max		bar-°C	3 - 90	3 - 90
Pompa: prevalenza massima disponibile (alla portata di 1000 l/h)		mbar	410	410
Vaso d'espansione a membrana		l	9	9
SANITARIO				
Pressione max		bar	8	8
Produzione ACS a ΔT= 25 °C / 30 °C / 35 °C		l/min	14,3 / 11,9 / 10,2	17,2 / 14,3 / 12,3
Portata ACS minima		l/min	2	2
GAS, COLLEGAMENTI IDRAULICI				
Pressione nominale gas (G20-G31)		mbar	20-37	20-37
Entrata-Uscita riscaldamento/Entrata gas		∅	3/4"	3/4"
Entrata-Uscita sanitario/Mandata-Ritorno bollitore		∅	1/2"	1/2"
DIMENSIONI, PESO				
Dimensioni caldaia (HxPxL)		mm	740 x 420 x 275	740 x 420 x 275
Peso netto		kg	34	34,5
FUMISTERIA E SCARICO FUMI				
Lunghezza max per scarico concentrico (∅ 60-100 mm)		m	5,85	4,85
Lunghezza max per scarico separato (∅ 80+80 mm)		m	52+52	45+45

* Regime di alta temperatura: 60°C in Ritorno e 80°C in Mandata della caldaia.

** Regime di bassa temperatura: per caldaie a condensazione 30°C, per caldaie a bassa temperatura 37°C, per altri apparecchi di riscaldamento 50°C di temperatura di ritorno.

RIELLO

RIELLO S.p.A.
Via Ing. Pilade Riello, 7
37045 Legnago (VR) - Italia
tel. +39 0442 630111



FAMILY EXTERNA



EASY COMFORT SERVICE

BlueEdge Easy Comfort Service è un nuovo piano di manutenzione, comprensivo di Estensione di Garanzia di ulteriori 8 anni, che non pregiudica i diritti del Consumatore previsti dalla legge ed in particolare i diritti spettanti al Consumatore in forza della Garanzia legale gratuita di 2 anni, di cui agli articoli 128 e ss. del Codice del Consumo.

SCOPRI TUTTI I DETTAGLI DELLA NUOVA FORMULA DI ESTENSIONE DI GARANZIA CONVENZIONALE CHIEDENDO AL TUO SERVIZIO ASSISTENZA TECNICA AUTORIZZATO, OPPURE VISITANDO IL SITO WWW.RIELLO.IT.
PER QUALUNQUE INFORMAZIONE CONTATTACI AL NUMERO TEL. 0442 548900.

Poichè l'Azienda è costantemente impegnata nel continuo perfezionamento di tutta la sua produzione, le caratteristiche estetiche e dimensionali, i dati tecnici, gli equipaggiamenti e gli accessori, possono essere soggetti a variazione.